

NRシリーズ

NR



非防水

RoHS

ワンタッチロック

海外規格対応品あり

圧着タイプあり

概要

- ・NJCシリーズを独自のワンタッチロック方式に進化させたコネクタ。
- ・ポータブルな機器や、狭い箇所での取り扱いに威力を発揮します。

特徴

RoHS	RoHS 指令対応品
防水性	なし
ロック方式	ワンタッチロック方式
機構・材質特徴	<ul style="list-style-type: none"> ○シェルは亜鉛合金によるダイカスト製 ○5本キー方式のガイド採用により結合がスムーズ ○L座の使用により狭い箇所での取り付けも可能
規格について	<ul style="list-style-type: none"> ○UL・CSA 規格認定取得品あり (UL:UL1977 CSA:C22.2 No.182.3) ○欧州安全規格対応品あり (EN61984 適合 TÜV 認定) <small>注) 海外規格取得品は、標準品と一部仕様が異なります。定格電圧、電流、電線導体断面積は、当社取得規格一覧 (P268・P271) を参照</small>
結線方式	はんだづけ、圧着タイプあり (双方の互換性あり)

特性

絶縁抵抗、耐電圧、接触抵抗 P92

挿入

プラグと相手コネクタ（レセプタクル、アダプタ類）のガイドを合わせ、まっすぐに押し込みます。

注) 挿入時には、カップリングナットをひねらないで下さい。

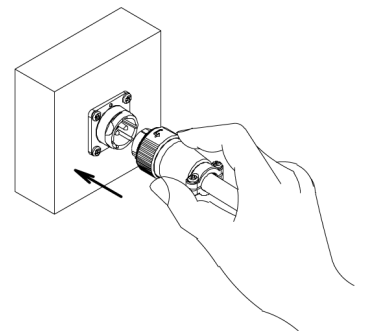

抜去

矢印の向きにカップリングナットを左へ45°回転させたまま引き抜きます。

注) 抜去時には、エンドベルをひねらないで下さい。

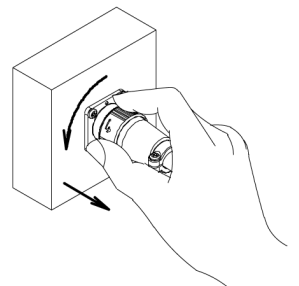

NRシリーズ

品名の構成

NR-24 ■ -PM

① ② ③ ④ ⑤ ⑥ ⑦ ⑧

- ① シリーズ名称
- ② シェルサイズ
- ③ コントクト数
- ④ 圧着タイプ記号 (C, CPS) 《圧着の場合のみ必要》
- ⑤ コネクタ形状
- ⑥ コントクト形状 <ピン(オス)コンタクト:M, ソケット(メス)コンタクト:F>
- ⑦ ガイド位置変更の記号 (X, Y, Z) 《変更の場合のみ必要、下表参照》
- ⑧ 海外規格指定 (<UL・CSA ヒ>, <TUV ヒ>) 《指定の場合のみ必要》対象品目は P 268・P 271

《オプション》

- ・金めっきコンタクトへの変更が可能です。
- ・同一製品を複数でご使用の場合に、誤挿入防止としてガイド位置変更が可能です。

(対象品目は下記参照)

品名例) NR-2010-PFX

赤字部分にガイド位置変更の記号 (X, Y, Z)

結線方式: はんだづけ、圧着タイプあり (双方の互換性あり)

ワイヤーハーネス(ケーブルアッセンブリ)の対応も可能です。別途ご相談下さい。P 256

材質及び処理

	材質	処理
シェル	亜鉛合金 (一部アルミ合金)	梨地クロムめっき
絶縁体	合成樹脂	—
コンタクト	銅合金	銀めっき 金めっき

使用温度範囲

シェルサイズ	コンタクト数	使用温度範囲
20	2, 3, 4, 5	-40°C ~ +100°C
24	2, 3, 4, 5	
20	7, 10, 12	-25°C ~ +85°C
24	10, 14, 16, 4C	
20	14	-25°C ~ +60°C
24	21, 24	

JIS規格工具使用の圧着タイプは、使用温度範囲がはんだづけタイプと異なります。その他の圧着タイプは、はんだづけタイプと同じです。

ガイド位置を変更する場合 (下記コンタクト数のみ)

※圧着タイプは対応しておりません。

シェルサイズ	コンタクト数	ガイド位置記号		
		X	Y	Z
20	7	30°	—	—
	* 10	45°	90°	315°
	12		95°	190°
24	* 10	45°	90°	315°
	* 14			
	* 16			

* UL・CSA品も対応可能です。

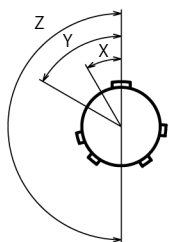

ガイド位置変更のイメージ

<正芯のピン(オス)コンタクト側
結合面より見て>

定格電流使用時の周囲温度上限

TÜV品のみ適用

シェルサイズ	コンタクト数			
	2	3	4	5
20	+80°C	+80°C	+75°C	—
24	+70°C	+70°C	+80°C	+80°C

(注) Max.ambient temp. at rated current

(TÜVの認定試験結果による)

専用工具、別売用コンタクト

圧着タイプの製品には芯数分のコンタクトが付属されています。別途ご入用の場合、コンタクトのみのご購入も可能です。コンタクト、圧着工具、引き抜き工具の品名については P 264・P 265

【PF・PM】 プラグ（ストレート）



写真はシェルサイズ 24 PF（はんだ）

ケーブルに結線し、相手コネクタ（レセプタクル、アダプタ類）に接続します。

【GPF・GPM】 管用ねじ付きプラグ

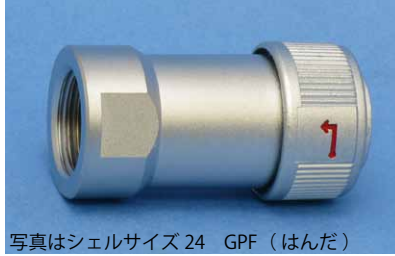

写真はシェルサイズ 24 GPF（はんだ）

ケーブル出し口に管用めねじを切ったプラグで、フレキシブル電線管などを用いる時に使用します。相手コネクタ（レセプタクル、アダプタ類）に接続します。当社では管用平行ねじの呼び「G(PF)」にてサイズ表記しています。P.276

【LPF・LPM】 曲がりプラグ



写真はシェルサイズ 20 LPF（はんだ）

L字型に曲げたタイプで、ケーブルの引き出し方向を変える時に使用します。相手コネクタ（レセプタクル、アダプタ類）に接続します。

シェルサイズ 20 のみ

【RM・RF】 レセプタクル

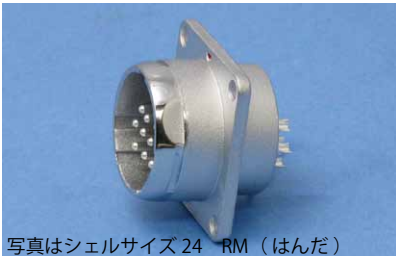

写真はシェルサイズ 24 RM（はんだ）

機器のパネルなどに取り付けて使用します。相手コネクタ（プラグ類）に接続します。



写真はシェルサイズ 24 RM（圧着Cタイプ）

【AdM・AdF】 アダプタ

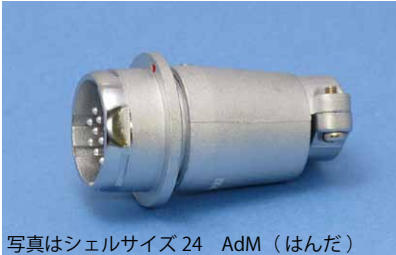

写真はシェルサイズ 24 AdM（はんだ）

ケーブルを延長する時に使用する中継タイプで、相手コネクタ（プラグ類）に接続します。

【Ad(F)M・Ad(F)F】 フランジ付きアダプタ

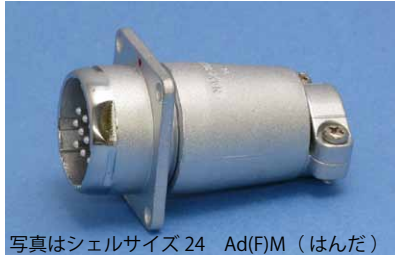

写真はシェルサイズ 24 Ad(F)M（はんだ）

ケーブルを延長する時に使用する中継タイプで、取り付け用のフランジがついたアダプタです。相手コネクタ（プラグ類）に接続します。

結合	パターン	※ご注意：正芯と逆芯の結合は出来ません
○	プラグ類 ⇄ レセプタクル	【用途：機器に対してケーブルを接続して使用する場合】
	プラグ類 ⇄ アダプタ類	【用途：ケーブルを延長する時に使用し中継する場合】
×	プラグ類 ⇄ プラグ類	
	レセプタクル ⇄ アダプタ類	
	レセプタクル ⇄ レセプタクル	
	アダプタ類 ⇄ アダプタ類	

【GAdM・GAdF】 管用ねじ付きアダプタ



写真はシェルサイズ 24 GAdM (はんだ)

ケーブル出し口に管用めねじを切ったアダプタで、ケーブルを延長する時に使用する中継タイプです。
 フレキシブル電線管などを用いる時に使用します。
 相手コネクタ（プラグ類）に接続します。
 当社では管用平行ねじの呼び「G(PF)」にてサイズ表記しています。P 276

【GAd(F)M・GAd(F)F】 フランジ付き管用ねじ付きアダプタ



写真はシェルサイズ 24 GAd(F)M (はんだ)

ケーブル出し口に管用めねじを切ったアダプタで、ケーブルを延長する時に使用する中継タイプに取り付け用のフランジがついたタイプです。
 フレキシブル電線管などを用いる時に使用します。
 相手コネクタ（プラグ類）に接続します。
 当社では管用平行ねじの呼び「G(PF)」にてサイズ表記しています。P 276

【CB】 ケーブルブッシング

NJC-20

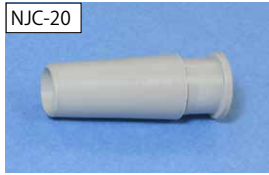

プラグ類、及びアダプタ類のケーブルクランプ部に使用します。
 細いケーブルや単芯電線を収束して用いる時に使用します。

NR-24



シェルサイズ 24 のみ

NJC 用の製品となり NJC・NR・NET 兼用
 シェルサイズ 20 のみ

【CBAS-12-7】 ケーブルブッシング



プラグ類、及びアダプタ類のケーブルクランプ部に使用します。
 細いケーブルや単芯電線を収束して用いる時に使用します。

NJC・NR・NET 兼用
 シェルサイズ 20 のみ

【PCa・1】 プラグキャップ



写真はシェルサイズ 24 PCa・1

プラグ類に使用するキャップで、レセプタクル、アダプタ類に結合していない時に接点部を保護するために使用します。

【RCa・1】 レセプタクルキャップ



写真はシェルサイズ 24 RCa・1

レセプタクル、アダプタ類に使用するキャップで、プラグ類に結合していない時に接点部を保護するために使用します。

アダプタキャップ兼用

【キャップヨウロープ】



ご利用になるコネクタ形状によって長さが異なります。
 レセプタクル用には、長さ 60mm を
 プラグ類・アダプタ類用には、長さ 90mm を
 使用します。

【Lザ】

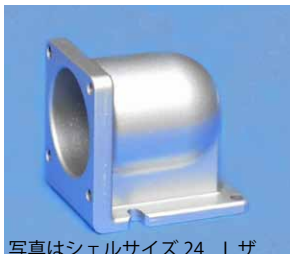

写真はシェルサイズ 24 Lザ

レセプタクルの取り付け部分に使用することによって、レセプタクルの向きを変更できる
 アンガル材です。
 パネルと平行にプラグ類とケーブルを配置する事ができます。

NJC 用の製品となり NJC・NR・NET 兼用
 シェルサイズ 20,24

Lザ(座) 使用例

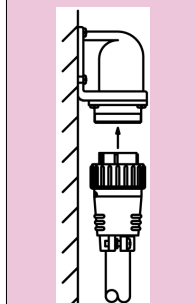

20



ピンコンタクト品は電極が露出しており、【電源側】に使用した場合には、感電や短絡事故の原因となることが考えられます。事故防止のため、【電源側】にはソケットコンタクト品を、【受電側】にはピンコンタクト品をご使用下さい。

正芯 逆芯

正芯・逆芯 共通

【受電側】 <ピン (オス) コンタクト使用>

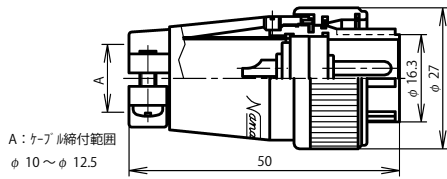

NR-20 ■ -PM

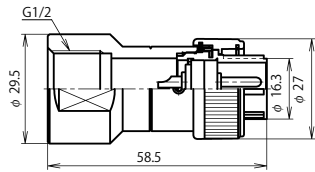

NR-20 ■ -GPM1/2 (注)

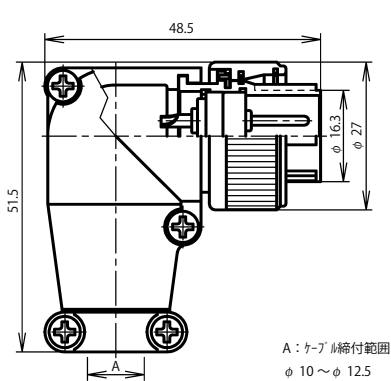

NR-20 ■ -LPM

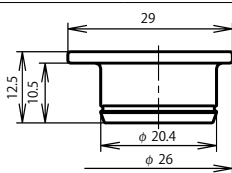

プラグキャップ：NR-20-PCa・1

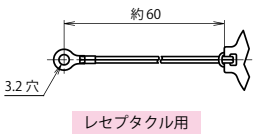

レセプタクル用

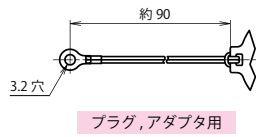

プラグ, アダプタ用

キャップヨーロッパ L60

キャップヨーロッパ L90

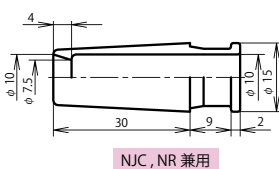

NJC, NR 兼用

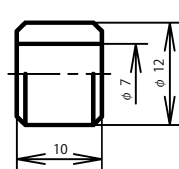

ケーブルブッシング：CBAS-12-7

逆 芯

【電源側】 <ソケット (メス) コンタクト使用>

レセプタクル

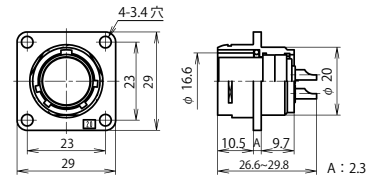

NR-20 ■ -RF

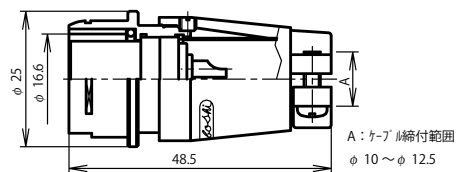

NR-20 ■ -AdF

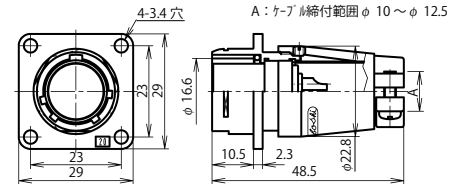

NR-20 ■ -Ad(F)F

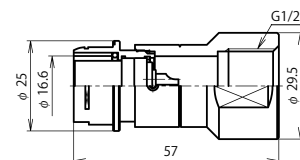

NR-20 ■ -GAdF1/2 (注)

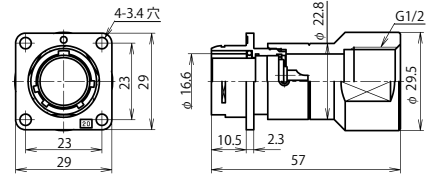

NR-20 ■ -GAd(F)F1/2 (注)

アダプタ類

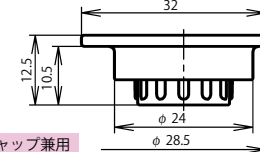

アダプタキャップ兼用

レセプタクルキャップ：NR-20-RCa・1

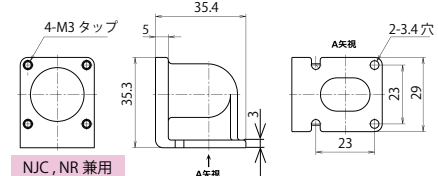

NJC, NR 兼用

NJC-20 ヨウ L ザ

アクセサリ (正芯・逆芯 共通)

プラグ類

アクセサリ (正芯・逆芯 共通)

■はコンタクト数

シェルサイズ	コンタクト数	2	3	4	5	7*	10*	12	14
20	コンタクト配列 (ピン(オス)コンタクト 結合面から見て)								
	海外規格 (注1)	UL-CSA TÜV	UL-CSA TÜV	UL-CSA TÜV	UL-CSA				-
	定格 (信号用は 許容電流)	250V				250V			
	耐電圧 (V r.m.s.)	15A		10A		5A		[3A]	
	電線導体断面積 (mm ²)	2		1.25		0.5		0.3	
	備考	-				電子機器用			

(注) 当社では管用平行ねじの呼び「G(PF)」にてサイズ表記 P 276

[] : 金めっきコンタクト
* 圧着 (CPS) タイプ あり
《七星オリジナル工具 使用品》

電線導体断面積は、左記の値以下となります。但し、海外規格品は P 268・P 271 の値の電線をご使用ください。

注1 別途指定
「ULとCSAのセット指定」又は
「TÜV指定」の選択となります。
海外規格については P 268・P 271

NR

NRシリーズ シェルサイズ 20【はんだ】

※ご注意：正芯と逆芯の結合は出来ません

正芯

逆芯



ピンコンタクト品は電極が露出しており、【電源側】に使用した場合には、感電や短絡事故の原因となることが考えられます。事故防止のため、【電源側】にはソケットコンタクト品を、【受電側】にはピンコンタクト品をご使用下さい。

20

【電源側】 <ソケット (メス) コンタクト使用>

正 芯

【受電側】 <ピン (オス) コンタクト使用>

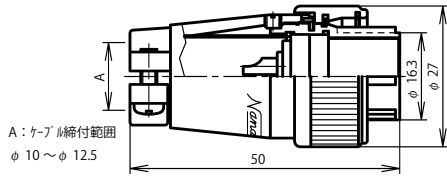

NR-20 ■ -PF

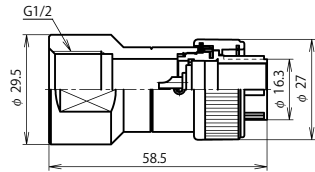

NR-20 ■ -GPF1/2 (注)

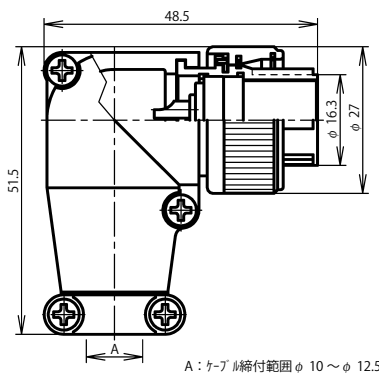

NR-20 ■ -LPF

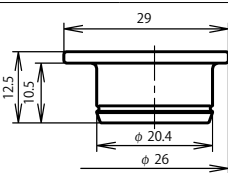

プラグキャップ：NR-20-PCa・1

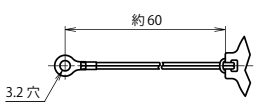

レセプタクル用

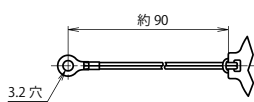

プラグ、アダプタ用

キャップヨーロッパ L60

キャップヨーロッパ L90

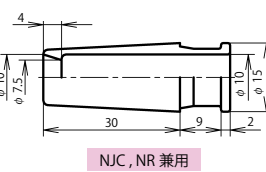

NJC, NR 兼用

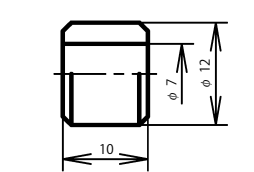

ケーブルブッシング：NJC-20-CB

ケーブルブッシング：CBAS-12-7

プラグ類

アクセサリ (正芯・逆芯 共通)

レセプタクル

アダプタ類

アクセサリ (正芯・逆芯 共通)

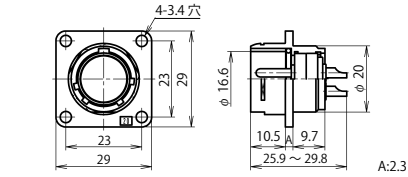

NR-20 ■ -RM

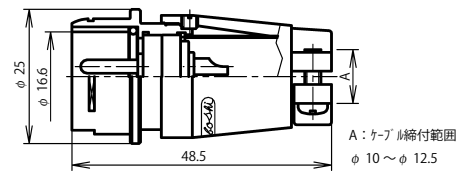

NR-20 ■ -AdM

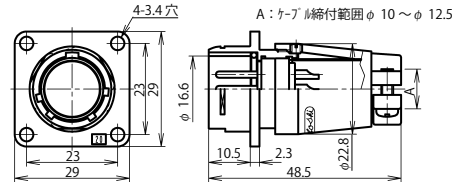

NR-20 ■ -Ad(F)M

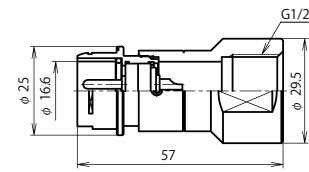

NR-20 ■ -GAdM1/2 (注)

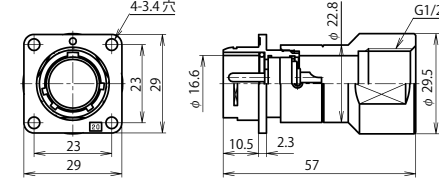

NR-20 ■ -GAd(F)M1/2 (注)

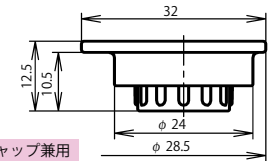

アダプタキャップ兼用

レセプタクルキャップ：NR-20-RCa・1

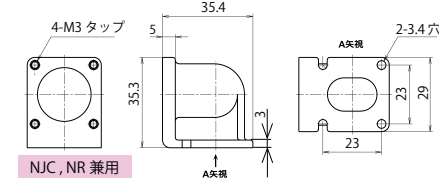

NJC, NR 兼用

NJC-20 ヨウ L ザ

■はコンタクト数

(注) 当社では管用平行ねじの呼び「G(PF)」にてサイズ表記 P 276

シェルサイズ	コンタクト数	2	3	4	5	7*	10*	12	14
20	コンタクト配列 <ピン(オス)コンタクト 結合面から見て>								
	海外規格 (注-1)	UL-CSA TÜV	UL-CSA TÜV	UL-CSA TÜV	UL-CSA				-
	定格 (信号用は 許容電流)	15A			10A		5A		[3A]
	耐電圧 (V r.m.s.)	1,500			1,000		500		
	電線導体断面積 (mm ²)	2			1.25		0.5		0.3
備考	-						電子機器用		信号用

[] : 金めっきコンタクト
* 圧着 (CPS) タイプ あり
《七星オリジナル工具 使用品》
電線導体断面積は、左記の値以下となります。
但し、海外規格品は P 268・P 271 の値の電線
をご使用ください。

注-1 別途指定
「UL と CSA のセット指定」又は
「TÜV 指定」の選択となります。
海外規格については P 268・P 271

NR

NRシリーズ シェルサイズ 24【はんだ】

※ご注意：正芯と逆芯の結合は出来ません

24



ピンコンタクト品は電極が露出しており、【電源側】に使用した場合には、感電や短絡事故の原因となることが考えられます。事故防止のため、【電源側】にはソケットコンタクト品を、【受電側】にはピンコンタクト品をご使用下さい。

正芯 逆芯

正芯・逆芯 共通

【受電側】 <ピン (オス) コンタクト使用>

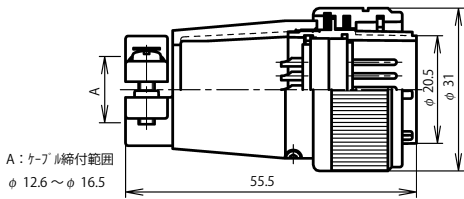

NR-24 ■ -PM

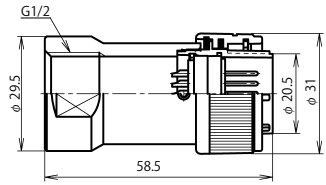

NR-24 ■ -GPM1/2 (注)

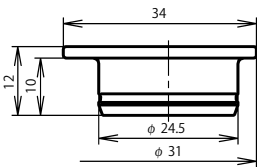

プラグキャップ：NR-24-PCa・1

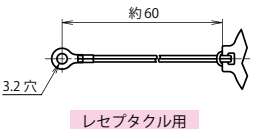

レセプタクル用

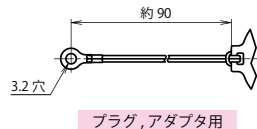

プラグ、アダプタ用

キャップヨーロッパ L60

キャップヨーロッパ L90

品名	A
NR-24-CB9	φ 8.0 ~ φ 10.0
NR-24-CB11	φ 10.1 ~ φ 12.5

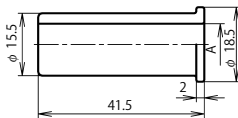

ケーブルブッシング：NR-24-CB

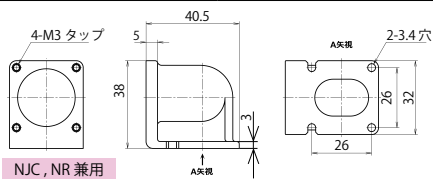

NJC, NR 兼用

NJC-24 ヨウ L ザ

逆 芯

【電源側】 <ソケット (メス) コンタクト使用>

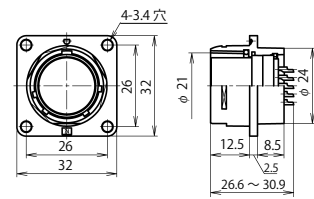

NR-24 ■ -RF

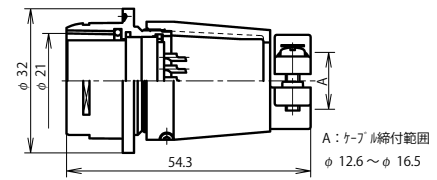

NR-24 ■ -AdF

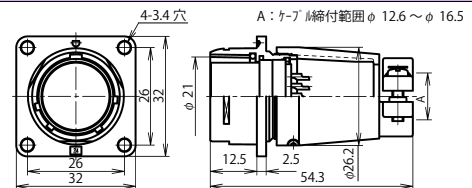

NR-24 ■ -Ad(F)F

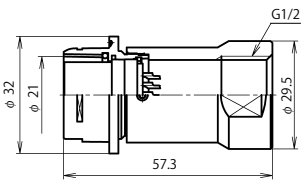

NR-24 ■ -GAdF1/2 (注)

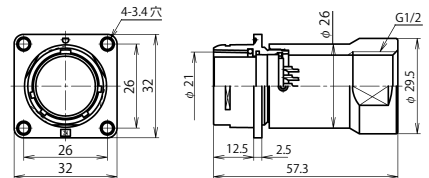

NR-24 ■ -GAd(F)F1/2 (注)

アダプタ類

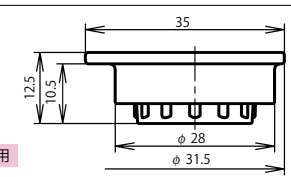

アダプタキャップ兼用
レセプタクルキャップ：NR-24-RCa・1

プラグ類

アクセサリ (正芯・逆芯 共通)



(注) 当社では管用平行ねじの呼び「G(PF)」にてサイズ表記 P 276

■はコンタクト数 電線導体断面積は、下記の値以下となります。但し、海外規格品は P 268・P 271 の値の電線をご使用ください。

シェルサイズ	コンタクト数	2	3	4*	5	10*	14	16*	21	24	
24	コンタクト配列 (ピン(オス)コンタクト 結合面から見て)										
	海外規格 (注-1)	UL-CSA TÜV	UL-CSA TÜV	UL-CSA TÜV	UL-CSA TÜV	UL-CSA		—			
	定格 (信号用は 許容電流)	250V				20A	15A	10A	5A	3本=6A [18本=3A]	[3A]
	耐電圧 (Vr.m.s.)	1,500				1,000			500		
	電線導体断面積 (mm ²)	3.5		2		1.25	0.5		3本=0.75 18本=0.3	0.3	
	備考	—				電子機器用				信号用	

[] : 金めっきコンタクト
★ 圧着 (C) タイプ あり
《JIS 規格工具 使用品》
* 圧着 (CPS) タイプ あり
《七星オリジナル工具 使用品》

注-1 別途指定
「UL と CSA のセット指定」又は
「TÜV 指定」の選択となります。
海外規格については P 268・P 271

NRシリーズ シェルサイズ 24【はんだ】

※ご注意：正芯と逆芯の結合は出来ません

正芯

逆芯



ピンコンタクト品は電極が露出しており、【電源側】に使用した場合には、感電や短絡事故の原因となることが考えられます。事故防止のため、【電源側】にはソケットコンタクト品を、【受電側】にはピンコンタクト品をご使用下さい。

24

【電源側】 <ソケット (メス) コンタクト使用>

正 芯

【受電側】 <ピン (オス) コンタクト使用>

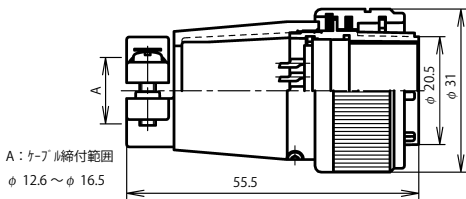

NR-24 ■ -PF

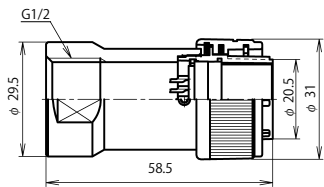

NR-24 ■ -GPF1/2 (注)

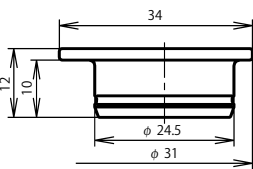

プラグキャップ：NR-24-PCa・1

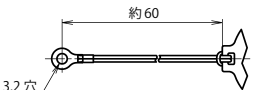

レセプタクル用

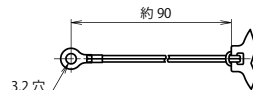

プラグ、アダプタ用

キャップヨーロッパ L60

キャップヨーロッパ L90

品名	A
NR-24-CB9	φ 8.0 ~ φ 10.0
NR-24-CB11	φ 10.1 ~ φ 12.5

ケーブルブッシング：NR-24-CB

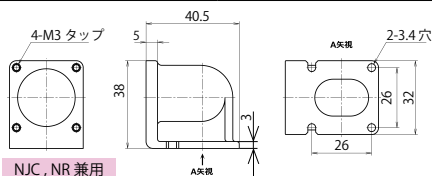

NJC, NR 兼用

NJC-24 ヨウ L ザ

プラグ類

アクセサリ (正芯・逆芯 共通)

レセプタクル

アダプタ類

アクセサリ (正芯・逆芯 共通)

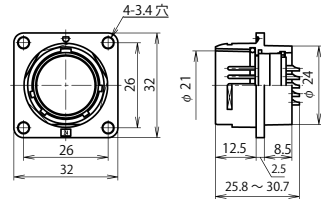

NR-24 ■ -RM

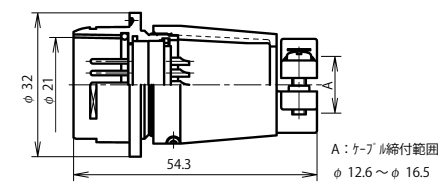

NR-24 ■ -AdM

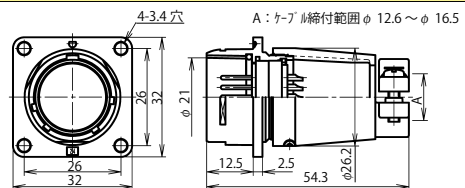

NR-24 ■ -Ad(F)M

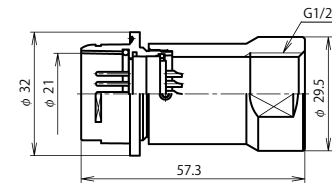

NR-24 ■ -GAdM1/2 (注)

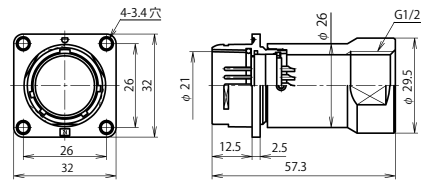

NR-24 ■ -GAd(F)M1/2 (注)

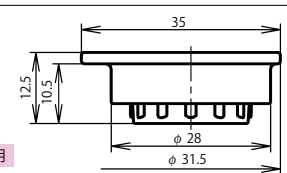

レセプタクルキャップ：NR-24-RCa・1

(注) 当社では管用平行ねじの呼び「G(PF)」にてサイズ表記 P 276

■はコンタクト数 電線導体断面積は、下記の値以下となります。但し、海外規格品は P 268・P 271 の値の電線をご使用ください。

シェルサイズ	コンタクト数	2	3	4*	5	10*	14	16*	21	24	
24	コンタクト配列 (ピン(オス)コンタクト 結合面から見て)										
	海外規格 (注-1)	UL・CSA TÜV	UL・CSA TÜV	UL・CSA TÜV	UL・CSA TÜV	UL・CSA		-			
	定格 (信号用は 許容電流)	250V				10A	5A	3本=6A [18本=3A]	[3A]		
	耐電圧 (Vr.m.s.)	1,500				1,000		500			
	電線導体断面積 (mm ²)	3.5		2		1.25	0.5	3本=0.75 18本=0.3	0.3		
備考	-				電子機器用				信号用		

[] : 金めっきコンタクト
★ 圧着 (C) タイプ あり
《 JIS 規格工具 使用品 》
* 圧着 (CPS) タイプ あり
《 七星オリジナル工具 使用品 》

注-1 別途指定
「ULとCSAのセット指定」又は
「TÜV指定」の選択となります。
海外規格については P 268・P 271

NR

NRシリーズ シェルサイズ 20 【圧着】

※ご注意: 正芯と逆芯の結合は出来ません

20



ピンコンタクト品は電極が露出しており、【電源側】に使用した場合には、感電や短絡事故の原因となることが考えられます。事故防止のため、【電源側】にはソケットコンタクト品を、【受電側】にはピンコンタクト品をご使用下さい。

正芯 逆芯

正芯・逆芯 共通

【受電側】 <ピン (オス) コンタクト使用>

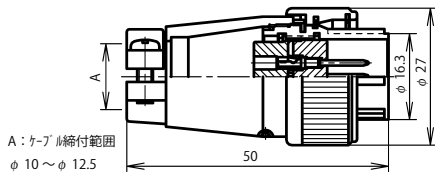

NR-20 ■ -PM

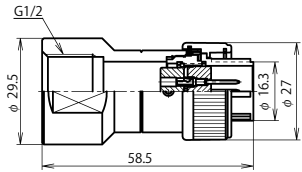

NR-20 ■ -GPM1/2 (注)

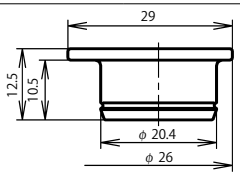

プラグキャップ: NR-20-PCa・1

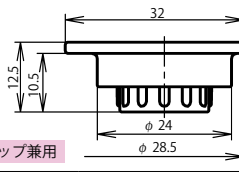

レセプタクルキャップ: NR-20-RCa・1

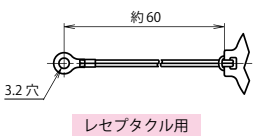

レセプタクル用

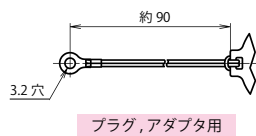

プラグ, アダプタ用

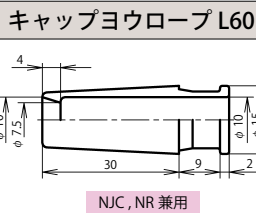

NJC, NR 兼用

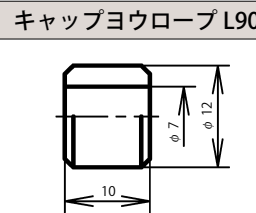

ケーブルブッシング: NJC-20-CB

ケーブルブッシング: CBAS-12-7

逆 芯

【電源側】 <ソケット (メス) コンタクト使用>

レセプタクル

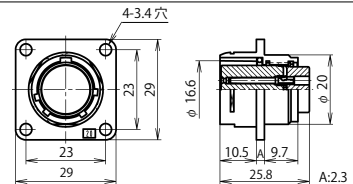

NR-20 ■ -RF

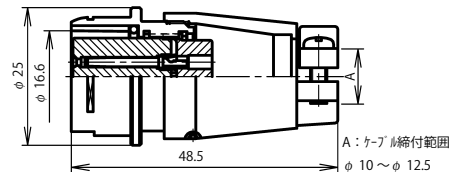

NR-20 ■ -AdF

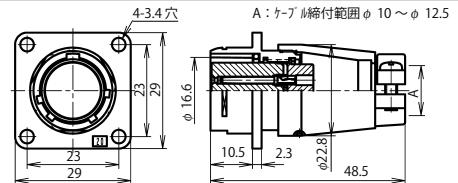

NR-20 ■ -Ad(F)F

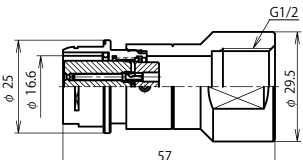

NR-20 ■ -GAdF1/2 (注)

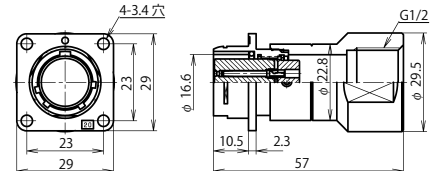

NR-20 ■ -GAd(F)F1/2 (注)

アダプタ類

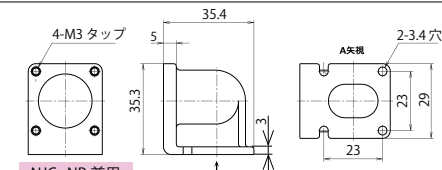

NJC, NR 兼用

NJC-20 ヨウL ザ

プラグ類

アクセサリ (正芯・逆芯 共通)



■はコンタクト数

シェルサイズ	コンタクト数 / 圧着記号	7 CPS	10 CPS
20	コンタクト配列 <ピン (オス) コンタクト 結合面から見て>		
	海外規格	—	
	定格	250V 10A	250V 5A
	耐電圧 (V.r.m.s.)	1,000	
	電線導体断面積 (mm ²)	0.5, 0.75 1.25	0.3, 0.5
	電線被覆外径制限	φ 2.8mm 以下 φ 1.95mm 以下	
	工具	オリジナル	
備考	電子機器用		

(注) 当社では管用平行ねじの呼び「G(PF)」にてサイズ表記 P 276

◆圧着 (CPS) タイプ 《七星オリジナル工具 使用品》

圧着タイプの製品には芯数分のコンタクトが付属されています。CPS タイプは金めっきコンタクトの製品も標準ラインナップされています。製品名例 NR-207CPS-PM・AU 赤字部分に金めっきコンタクト変更の記号

別途ご入用の場合、コンタクトのみのご購入も可能です。コンタクト、圧着工具、引き抜き工具の品名については P 264

NRシリーズ シェルサイズ 20 【圧着】

※ご注意: 正芯と逆芯の結合は出来ません

正芯

逆芯



ピンコンタクト品は電極が露出しており、【電源側】に使用した場合には、感電や短絡事故の原因となることが考えられます。事故防止のため、【電源側】にはソケットコンタクト品を、【受電側】にはピンコンタクト品をご使用下さい。

20

【電源側】 <ソケット (メス) コンタクト使用>

正 芯

【受電側】 <ピン (オス) コンタクト使用>

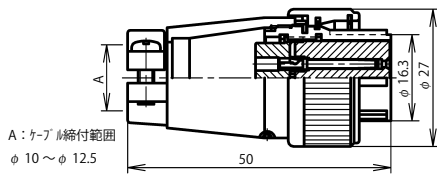

NR-20 ■ -PF

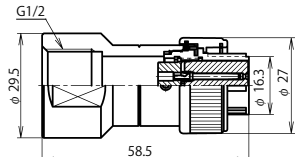

NR-20 ■ -GPF1/2 (注)

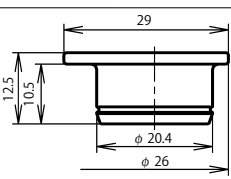

プラグキャップ: NR-20-PCa・1

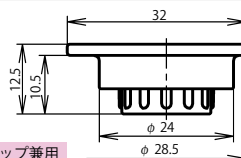

レセプタクルキャップ: NR-20-RCa・1

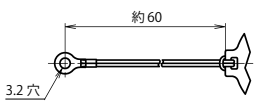

レセプタクル用

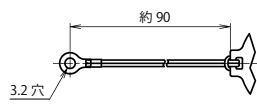

プラグ, アダプタ用

キャップヨーロッパ L60

キャップヨーロッパ L90

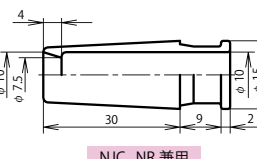

NJC, NR 兼用

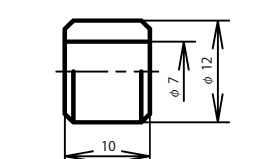

ケーブルブッシング: NJC-20-CB

ケーブルブッシング: CBAS-12-7

プラグ類

アクセサリ (正芯・逆芯 共通)

レセプタクル

アダプタ類

アクセサリ (正芯・逆芯 共通)

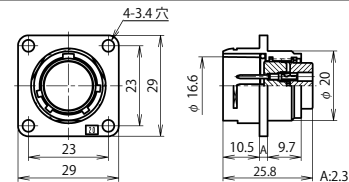

NR-20 ■ -RM

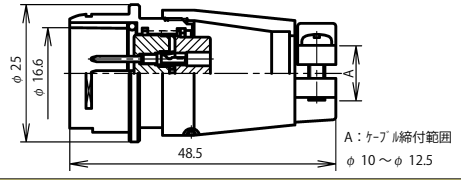

NR-20 ■ -AdM

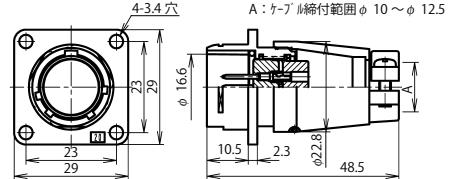

NR-20 ■ -Ad(F)M

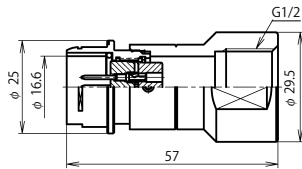

NR-20 ■ -GAdM1/2 (注)

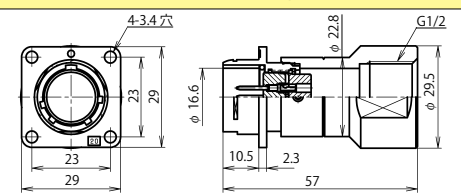

NR-20 ■ -GAd(F)M1/2 (注)

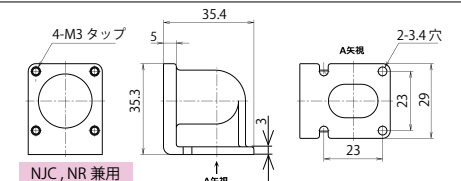

NJC, NR 兼用

NJC-20 ヨウ L ザ

■はコンタクト数

シェルサイズ	コンタクト数 / 圧着記号	7 CPS	10 CPS
20	コンタクト配列 <ピン(オス) コンタクト 結合面から見て>		
	海外規格	—	
	定格	250V 10A	250V 5A
	耐電圧 (V.r.m.s.)	1,000	
	電線導体断面積 (mm ²)	0.5, 0.75 1.25	0.3, 0.5
	電線被覆外径制限	φ 2.8mm 以下 φ 1.95mm 以下	
	工具	オリジナル	
備考	電子機器用		

(注) 当社では管用平行ねじの呼び「G(PF)」にてサイズ表記 P 276

◆圧着 (CPS) タイプ 《七星オリジナル工具 使用品》

圧着タイプの製品には芯数分のコンタクトが付属されています。CPS タイプは金めつきコンタクトの製品も標準ラインナップされています。製品名例 NR-207CPS-PF・AU 赤字部分に金めつきコンタクト変更の記号

別途ご入用の場合、コンタクトのみのご購入も可能です。コンタクト、圧着工具、引き抜き工具の品名については P 264

NR

NRシリーズ シェルサイズ 24【圧着】

※ご注意：正芯と逆芯の結合は出来ません

24



ピンコンタクト品は電極が露出しており、【電源側】に使用した場合には、感電や短絡事故の原因となることが考えられます。事故防止のため、【電源側】にはソケットコンタクト品を、【受電側】にはピンコンタクト品をご使用下さい。

正芯 逆芯

正芯・逆芯 共通

【受電側】 <ピン (オス) コンタクト使用>

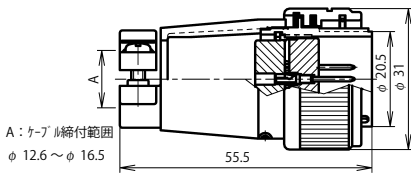

NR-24 ■ -PM

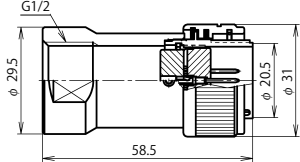

NR-24 ■ -GPM1/2 (注)

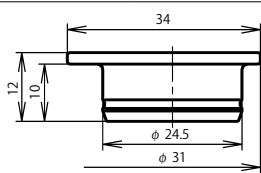

プラグキャップ：NR-24-PCa・1

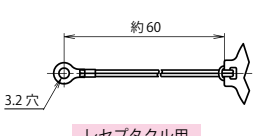

レセプタクル用

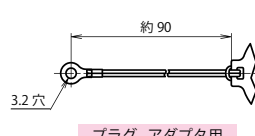

プラグ、アダプタ用

キャップヨーロッパ L60

キャップヨーロッパ L90

品名	A
NR-24-CB9	φ 8.0 ~ φ 10.0
NR-24-CB11	φ 10.1 ~ φ 12.5

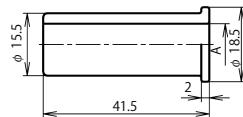

ケーブルブッシング：NR-24-CB

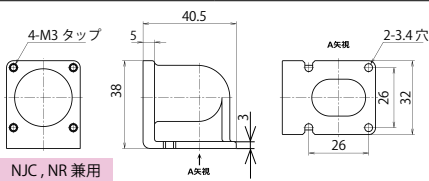

NJC, NR 兼用

NJC-24 ヨウ L ザ

逆 芯

【電源側】 <ソケット (メス) コンタクト使用>

レセプタクル

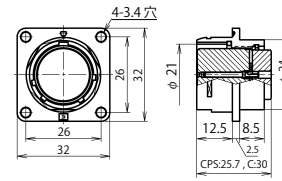

NR-24 ■ -RF

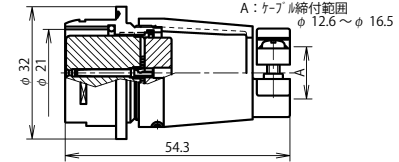

NR-24 ■ -AdF

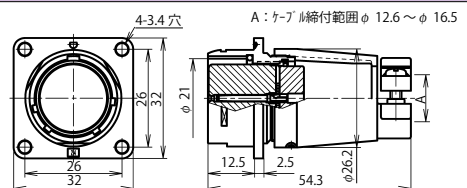

NR-24 ■ -Ad(F)F

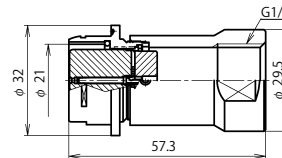

NR-24 ■ -GAdF1/2 (注)

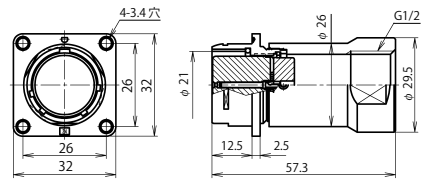

NR-24 ■ -GAd(F)F1/2 (注)

アダプタ類

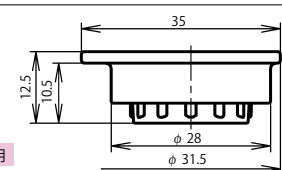

アダプタキャップ兼用

レセプタクルキャップ：NR-24-RCa・1

プラグ類

アクセサリ (正芯・逆芯 共通)



結合

(注) 当社では管用平行ねじの呼び「G(PF)」にてサイズ表記 P 276

■はコンタクト数

シェルサイズ	コンタクト数 / 圧着記号	4 C	10 CPS	16 CPS
24	コンタクト配列 <ピン(オス)コンタクト 結合面から見て>			
	海外規格 (注-1)	UL・CSA	—	—
	定格	250V 15A	250V 10A	250V 5A
	耐電圧 (V.r.m.s.)	1,500	1,000	—
	電線導体断面積 (mm ²)	1.25, 2	0.5, 0.75 1.25	0.3, 0.5
	電線被覆外径制限	—	φ 2.8mm 以下	φ 1.95mm 以下
	工具	JIS	オリジナル	—
	備考	—	電子機器用	—

◆圧着 (C) タイプ 《JIS 規格工具 使用品》

◆圧着 (CPS) タイプ 《七星オリジナル工具 使用品》

上記の図は圧着 (CPS) タイプです。圧着 (C) タイプはコネクタ形状により外形の異なるものがあります。

海外規格品の電線導体断面積は、P 268 の値の電線をご使用ください。

圧着タイプの製品には芯数分のコンタクトが付属されています。

CPS タイプは金めつきコンタクトの製品も標準ラインナップされています。

製品名例 NR-2410CPS-PM・AU 赤字部分に金めつきコンタクト変更の記号

別途ご入用の場合、コンタクトのみのご購入も可能です。

コンタクト、圧着工具、引き抜き工具の品名については P 264・P 265

注-1 別途指定「UL と CSA のセット指定」となります。海外規格については P 268

NRシリーズ シェルサイズ 24【圧着】

※ご注意：正芯と逆芯の結合は出来ません

正芯

逆芯



ピンコンタクト品は電極が露出しており、【電源側】に使用した場合には、感電や短絡事故の原因となることが考えられます。事故防止のため、【電源側】にはソケットコンタクト品を、【受電側】にはピンコンタクト品をご使用下さい。

24

【電源側】 <ソケット (メス) コンタクト使用>

正 芯

【受電側】 <ピン (オス) コンタクト使用>

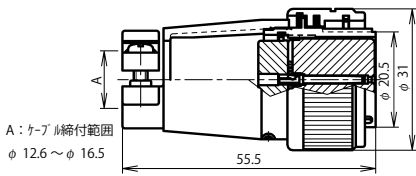

NR-24 ■ -PF

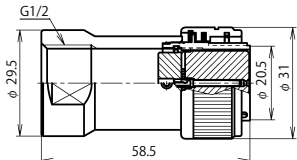

NR-24 ■ -GPF1/2 (注)

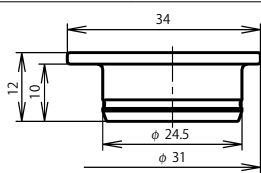

プラグキャップ：NR-24-PCa・1

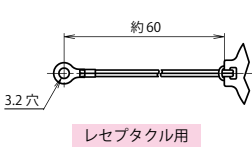

キャップヨーロッパ L60

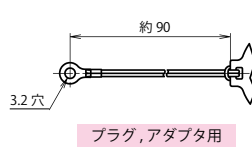

キャップヨーロッパ L90

品名	A
NR-24-CB9	φ 8.0 ~ φ 10.0
NR-24-CB11	φ 10.1 ~ φ 12.5

ケーブルブッシング：NR-24-CB

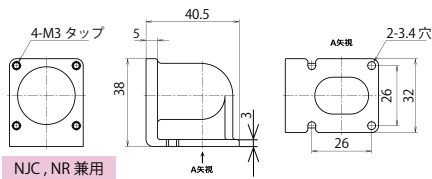

NJC-24 ヨウ L ザ

プラグ類

アクセサリ (正芯・逆芯 共通)

レセプタクル

アダプタ類

アクセサリ (正芯・逆芯 共通)

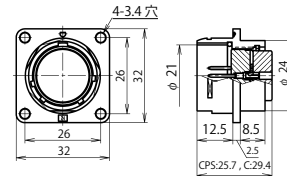

NR-24 ■ -RM

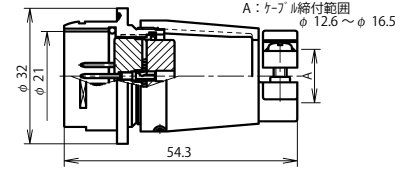

NR-24 ■ -AdM

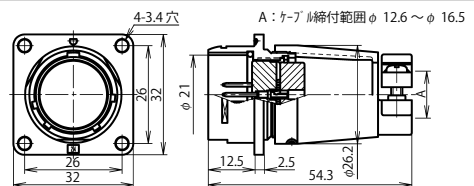

NR-24 ■ -Ad(F)M

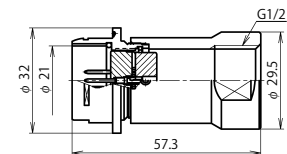

NR-24 ■ -GAdM1/2 (注)

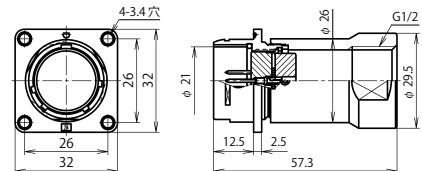

NR-24 ■ -GAd(F)M1/2 (注)

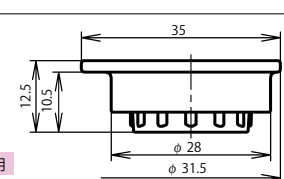

アダプタキャップ兼用
レセプタクルキャップ：NR-24-RCa・1

(注) 当社では管用平行ねじの呼び「G(PF)」にてサイズ表記 P 276

■はコンタクト数

シェルサイズ	コンタクト数 / 圧着記号	4 C	10 CPS	16 CPS
24	コンタクト配列 <ピン(オス)コンタクト 結合面から見て>			
	海外規格 (注-1)	UL・CSA	—	—
	定格	250V 15A	250V 10A	250V 5A
	耐電圧 (V.r.m.s.)	1,500	1,000	—
	電線導体断面積 (mm ²)	1.25, 2	0.5, 0.75 1.25	0.3, 0.5
	電線被覆外径制限	—	φ 2.8mm 以下	φ 1.95mm 以下
	工具	JIS	オリジナル	—
	備考	—	電子機器用	—

◆圧着 (C) タイプ 《JIS 規格工具 使用品》

◆圧着 (CPS) タイプ 《七星オリジナル工具 使用品》

上記の図は圧着 (CPS) タイプです。圧着 (C) タイプはコネクタ形状により外形の異なるものがあります。

海外規格品の電線導体断面積は、P 268 の値の電線をご使用ください。

圧着タイプの製品には芯数分のコンタクトが付属されています。

CPS タイプは金めっきコンタクトの製品も標準ラインナップされています。

製品名例 NR-2410CPS-PF・AU 赤字部分に金めっきコンタクト変更の記号

別途ご購入の場合、コンタクトのみのご購入も可能です。

コンタクト、圧着工具、引き抜き工具の品名については P 264・P 265

注-1 別途指定「UL と CSA のセット指定」となります。海外規格については P 268

NR

NRシリーズ 特性

NR

		はんだ								
シェル サイズ	コンタクト 数	絶縁抵抗 (MΩ)			接触抵抗 (mΩ)			耐電圧 (V _{r.m.s.})		
		通常品	海外規格品		通常品	海外規格品		通常品	海外規格品	
			UL・CSA	TÜV		UL・CSA	TÜV		UL・CSA	TÜV
20	2	DC 500V 2,000 以上			3 以下			1,500		
	3									
	4									
	5	DC 500V 2,000 以上	—		3 以下	—		1,500	—	
	7	DC 500V 1,000 以上			5 以下			1,000		
	10									
	12	DC 250V 1,000 以上	—		5 以下	—		500	—	
14										
24	2	DC 500V 5,000 以上			DC 500V 2,000 以上			1,500		
	3									
	4									
	5									
	10	DC 500V 2,000 以上	—		3 以下	—		1,000		
	14	DC 500V 1,000 以上			5 以下					
	16									
21	DC 250V 1,000 以上	—		5 以下	—		500	—		
24										

		圧着					
シェル サイズ	コンタクト 数	絶縁抵抗 (MΩ)		接触抵抗 (mΩ)		耐電圧 (V _{r.m.s.})	
		通常品	海外規格品	通常品	海外規格品	通常品	海外規格品
			UL・CSA		UL・CSA		UL・CSA
20	7	DC 500V 2,000 以上	—	3 以下	—	1,000	—
	10	DC 500V 1,000 以上		5 以下			
24	4	DC 500V 5,000 以上		3 以下		1,500	
	10	DC 500V 2,000 以上	—	3 以下	—	1,000	—
	16	DC 500V 1,000 以上		5 以下			

